

仕様

仕様項目		全自動錠剤分包機	
名称		Xana-1360UF	Xana-2040UF
型式		Xana-1360UF	Xana-2040UF
本体サイズ		W900×D600×H1960(mm) (本体サイズにビスなどの突起物は含みません。)	W1160×D600×H1960(mm) (本体サイズにビスなどの突起物は含みません。)
フロアプレートサイズ※		W900×D990(mm)	W1160×D990(mm)
本体重量		約550kg	約600kg
電源		単相 AC 100V	
電源周波数		50/60Hz	
最大消費電力		430W	
最大電流値		4.3A	
制御方法		分散接続CPU制御方式	
外部入力装置		デスクトップPC LAN接続	
錠剤棚	カセット	ローターカセット(BC2)	
	カセット数	最大136カセット(全Sカセット)	最大204カセット(全Sカセット)
	U2	全ベースU2機能標準搭載(Full U2 Zone)	
	UF	4個/8個	
錠剤コンベア		66プラス式セミオートコンベアユニット(LEDガイド搭載)	
予備撒きカセット		66予備撒きマス	
包装機構		横型錠剤包装機	
印字方式		全行・2行印字対応 熱転写方式	
WindowsFont機能		標準搭載 ※2行印字時は、30mmリボンをご使用ください ※D-545Fine (インクリボン) を推奨	
分包紙サイズ		W80×H70固定	
分包速度		54包/分(弊社測定フォームによる)	

※転倒防止用フロアプレートを標準装備。

添付品オプション ※オプションの詳細につきましては、弊営業所へお問い合わせ下さい。

- ノイズカットトランス(分包機へのAC電源のノイズを軽減できます。)
- 予備撒きカセット(標準添付品1ヶの他に、別途ご注文頂きます。)
- 安定化電源

■ 寸法 単位 [mm]

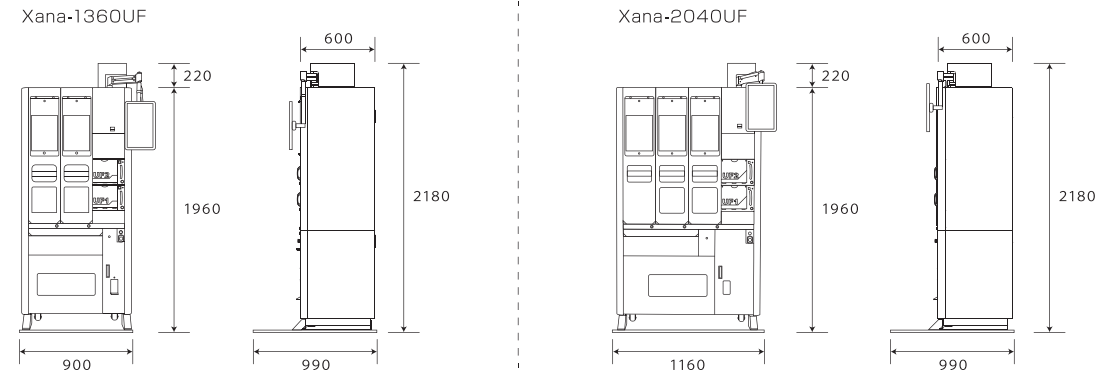

Xana-UF

Xana-1360UF
Xana-2040UF



ユニバーサル性の、あくなき追求。



Xana-UF depth600mm series

※製品改良のため仕様・構成などを予告なく変更させていただく場合がございます。
※本カタログは印刷のため実際の製品と色合いが多少異なる場合がございます。
※カタログ掲載内容は2020年7月現在のものです。

TOSHO 株式会社トーショー
Your best pharmacy solution
本社 〒144-0033 東京都大田区東糀谷3-8-8
TEL: (03) 3745-1331 (代)

トーショー公式サイトはコチラ▶
<https://www.tosho.cc/>



○製品ご購入に関するお問合せ・ご相談は上記連絡先までお願い致します。

省スペースでも高い機能性。



Xana-UF

奥行 600 mmとコンパクトな筐体に、UF (ユニバーサルフィーダー)、Full U2、LED ガイド付き錠剤コンベアなどハイスペック機能を搭載しました。さまざまな調剤現場に柔軟に対応します。

錠剤カセット自動認識システム Full U2	錠剤コンベア 66マス セミオート	錠剤コンベア 巻き間違い防止 LEDガイド
分包速度 最速 54 包/分 <small>当社規定フォームによる</small>	分包紙に自由な 印字レイアウト Windows フロント	奥行き 600mm 省スペースモデル

1. ラインアップ



Xana-1360UF



Xana-2040UF

本体サイズ	W900×D600×H1960(mm)	W1160×D600×H1960(mm)
カセット搭載数	136 個	204 個
UF 搭載数	4 個 / 8 個	4 個 / 8 個

2. 特徴



■ スライドキャビネット

デッドスペースの少ないスライド式で、1棚で68個のカセットを搭載します。錠剤不足時には該当するキャビネットとカセットベースのLEDを赤色に点灯してお知らせします。



■ Full U2 フルユーツー

U2とは錠剤カセットと薬品マスタ上のカセット情報の紐付けにより、好きな場所にカセットをセットすることができる機能です。Xana-UFはすべてのフィーダーベースがU2に対応しています。



■ 作業テーブル

キャビネット前面の作業テーブルの利用で、分包機から離れずに充填作業を行うことができます。

これひとつで、
様々な形状・サイズの錠剤に対応。



Universal Feeder

ユニバーサルフィーダー

錠剤カセットがなくても手撒きコンベアを利用することなく、リアルタイムに形状変更しスムーズに錠剤の高速分包を実現します。
カプセルや楕円錠のみならず、Bladeでカットした半錠や、球状の薬品に対しても高度な Universal (汎用な、万能な) 性を発揮します。

1. 薬品の充填方法

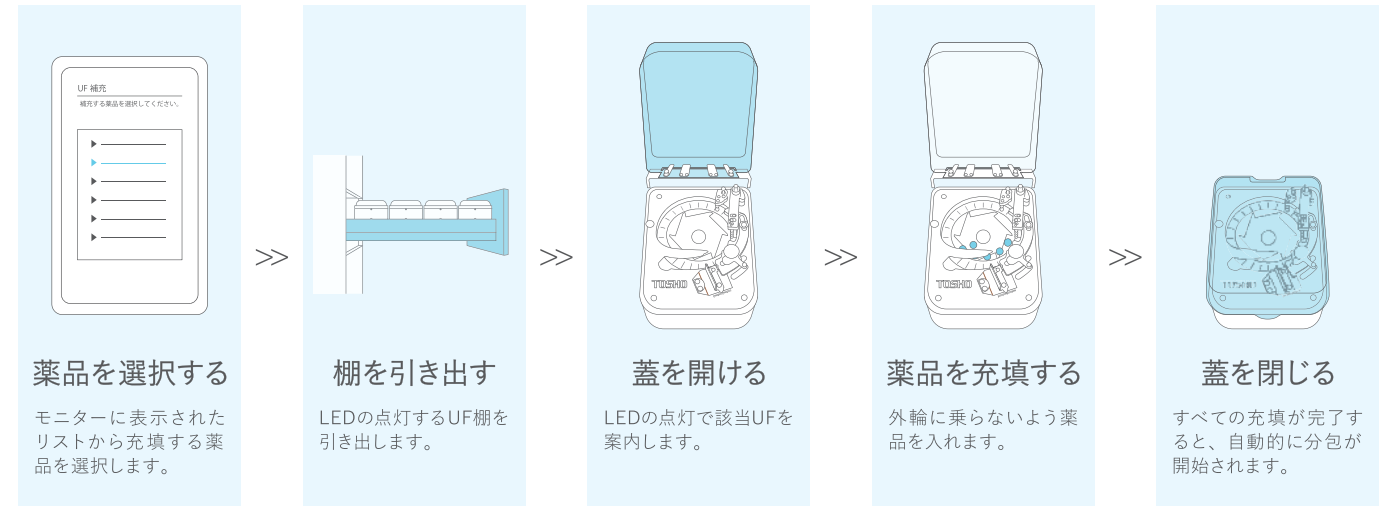

2. UFの交互運用



UFを8個搭載した筐体は、UF棚が2段になります。一方の段のUF補充薬品の分包中に、もう一方の段のUFに薬品を補充することができます。上段下段で分包・補充を交互に行うことで、分包機を止めないスムーズな運用が可能になります。

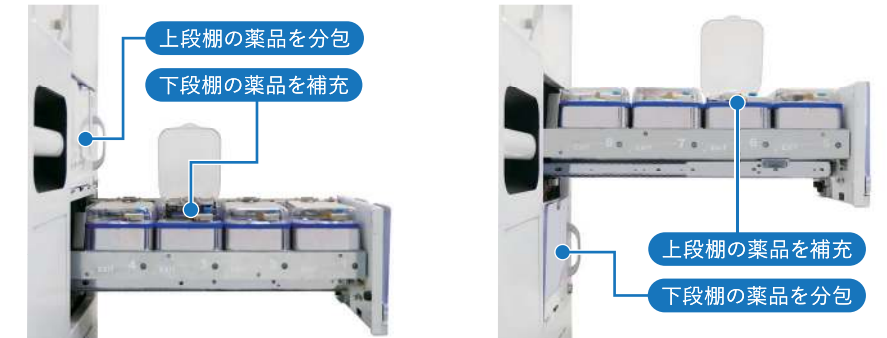

3. メンテナンス

シンプルな機構のため、分解清掃が容易に行えます。
★部品には耐熱、耐水部材を使用しているため丸洗い・乾燥が可能であり、高いメンテナンス性を実現しています。



66 マスセミオートコンベア



センサーで捉えきれない小さな錠剤や1/4錠の分包、薬品の種類がUF搭載数を越えたときなどに使用します。UFのサポート的位置づけとして、業務を抜きかりなくアシストします。

撒き間違い防止 **LEDガイド**
マス一つひとつにつけられたLEDガイドの案内で、直感的にかつ確実に錠剤を撒くことができます。

シンプルな画面で
分包機を操作。

Glitter

Xana-UF シリーズは専用ソフト『Glitter』
で分包機を操作します。筐体そなえつけのタ
ッチモニターから分包状況の確認や補充作業が
可能です。フル HD の大きな画面で直観的で
シンプルな使い勝手を目指しました。
分包中は薬品名や分包数、残りの包数などの
確認ができるほか、UF の薬品回収や補充作
業などさまざまな操作を行うことができます。



安定性の高い
横型包装機。

包装機

TOSHO 独自の横型包装機を搭載しました。
錠剤投入ホッパーが上下動しながら薬品を包
装。より多くの錠剤をしっかりと一包化します。

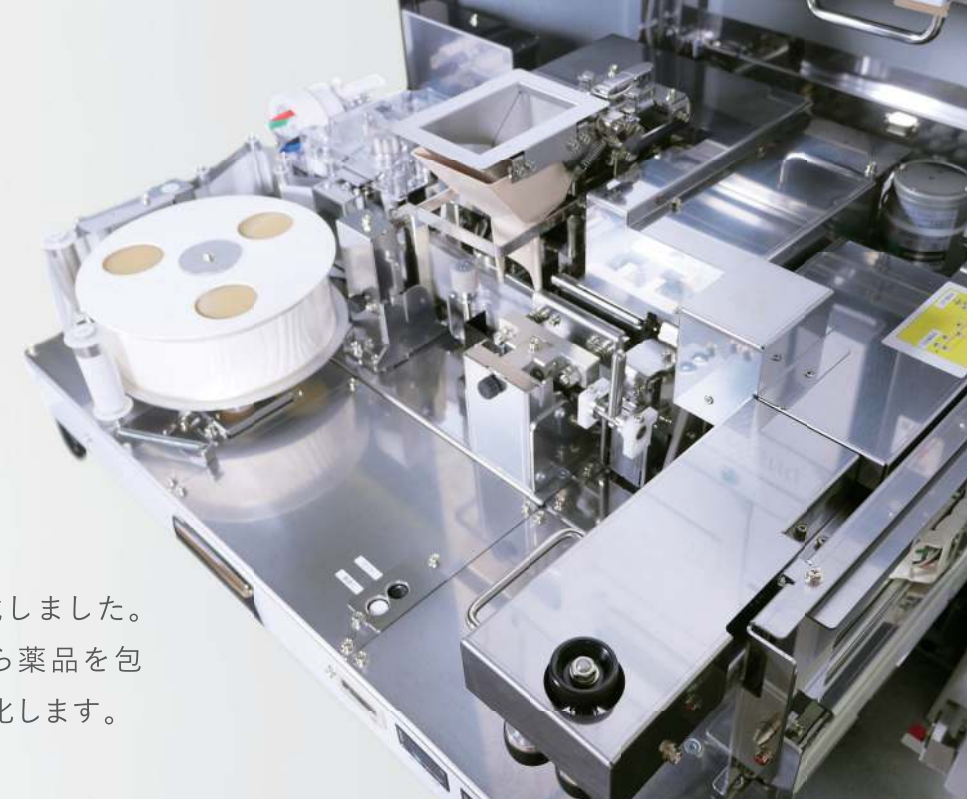

1. 特徴

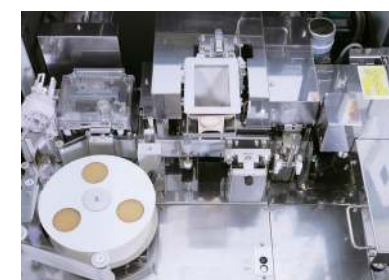

■ 横型包装機

包装機部分は引き出し可
能で分包紙の交換、清掃
も簡単。最適化された包
装機構は、一包あたりの
錠剤数が増えても安定し
た分包を可能にしました。

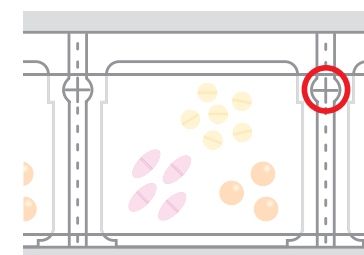

■ 包装紙

分包紙へのヒートシール
にはイージーカットを採
用しているため開封が容
易。また、エアリア分包紙
を使用すれば縦からも開
封することができます。

feature. 画面紹介

■ UF 補充ガイド

UF に薬品を補充するときはイラスト
を使いながら、1 アクションごとに手
順を案内します。



■ アラーム通知

アラームをポップアップでお知らせし
ます。Glitter の操作は通常時と変わ
らずに行うことができます。



■ 分包停止エラー

分包が続けられない程度エラーは
赤色の画面でお知らせします。



2. メンテナンス

残薬の付着しやすい錠剤経路の固定ホッパーやシール
接着の縦横ヒーター部分がワンタッチで着脱可能
です。容易にお掃除ができるので分包精度の安定に
貢献します。

■ 固定ホッパー



■ 縦横ヒーター



印字性能 Windows フォント・ハイクオリティ印字



レイアウト例



PC 上に表示される文字を分包紙にそのまま印字す
ることができます。フォントや文字サイズも自由自
在。外字などの文字制限ありません。ロゴや画
像といったイメージも取り込み、アイデア次第で
可能性は無限に広がります。

また、Xana-UF から印字精度が大幅に向上。視認
性が高まり、細い線まではっきり出力できる高精細
なハイクオリティ印字が実現しました。

■ 仕様項目

名称	全自動錠剤分包機	
型式	Xana-3001UF	
本体サイズ ^{※1}	W1150mm×D1050mm×H2206mm (本体サイズにビスなどの突起物は含みません。)	
フロアプレートサイズ ^{※2}	W1200mm×D1500mm	
本体重量 ^{※3}	約930kg	
電源	単相 AC 100V	
電源周波数	50/60Hz	
最大消費電力	680W	
最大電流値	5.6A	
制御方法	分散接続CPU制御方式	
外部入力装置	デスクトップPC LAN接続	
ディスプレイ	15.6インチタブレット	
錠剤棚	棚(キャビネット)数	3
	カセット	ローターカセット(BC2)
	カセット搭載数	最大300個(Sサイズ×198個、Mサイズ×102個)
	U2	全ベースU2機能標準搭載(Full U2)
	UF	5個/10個
カセットストッカー	20個	
錠剤コンベア	66プラス式セミオートコンベアユニット	
LEDガイド機能	標準装備	
予備撒きカセット	66予備撒きマス	
包装機構	横型包装機	
分包速度	54包/分 ※当社測定フォームによる	
分包紙サイズ	W80mm×H70mm固定	
印字方式	全行・2行印字対応 熱転写方式	
Windows font機能 ^{※4}	標準装備 ※2行印字時は、30mmリボンをご使用ください ※D-545Fine (インクリボン) を推奨	

※1 本体サイズにビスなどの突起物は含みません。
 ※2 転倒防止(耐震)用フロアプレートを標準装備。
 ※3 薬品重量は含みません。
 ※4 Windowsは米国マイクロソフトコーポレーションの登録商標です。

■ 寸法 単位 [mm]

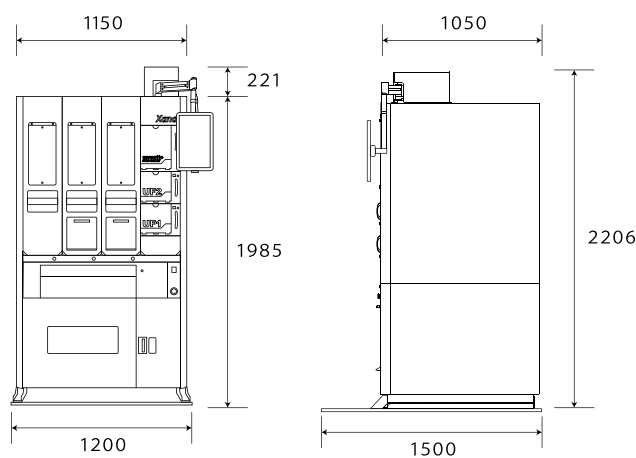

※製品改良のため仕様・構成などを予告なく変更させていただく場合がございます。
 ※本カタログは印刷のため実際の製品と色合いが多少異なる場合がございます。
 ※カタログ掲載内容は2021年11月現在のものです。

TOSHO 株式会社トーショー
 本社 〒144-0033 東京都大田区東糀谷3-8-8
 TEL: (03) 3745-1331 (代)

トーショー公式サイトはコチラ▶
<https://www.tosho.cc/>



■ 作業テーブル

キャビネット正面の作業テーブルを広げると、分包機から離れずに薬品充填作業などを行うことができます。



■ 正面パネル

正面パネルにはカレンダーや注意喚起ポスターなどを自由に掲示していただけます。



■ オプション

- ・予備撒きカセット(標準添付品1ヶの他に、別途ご注文頂けます。)
 - ・タブレットコレクター
 - ・IFコードリーダー
- ※オプションの詳細につきましては、当社支店営業所へお問い合わせください。

Xana-3001UF



○製品ご購入に関するお問合せ・ご相談は上記連絡先までお願い致します。

ユニバーサル性の、あくなき追求。

錠剤分包の汎用性を追い求めた フラッグシップモデル

Full Automatic Packing Machine Universal Type **Xana-3001UF**

ジェネリック医薬品の普及が進み、施設の採用薬品が増加している今、分包機を使う上で切り離せないコンベアでの手撒き作業は拡大しています。しかし手撒き作業は人的負担が大きく、撒き間違いのリスクと隣り合わせ。そこでトーショーは、UF(ユニバーサルフィーダー)を開発しました。UFは薬品の形状に合わせて切り出し口が自動で変形し、薬品を1錠ずつ確実に落下させる画期的な装置。UFを搭載することで手撒き作業を減らし、調剤業務の効率化と患者さまへの安全性の向上を実現します。

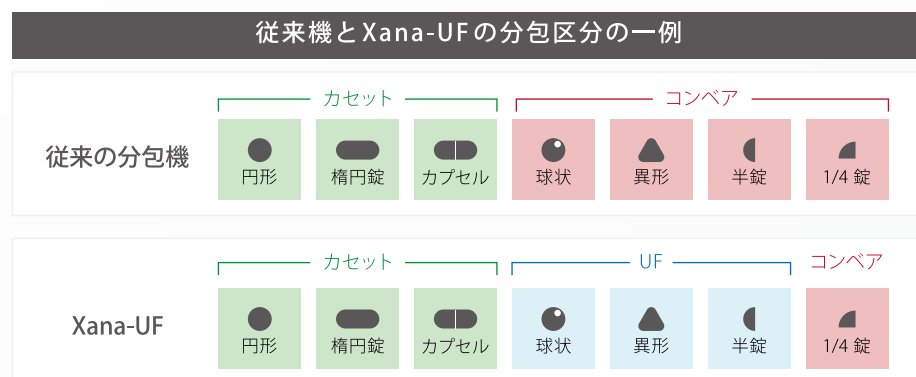

Xana-3001UFは高品質の分包機モデルXana-U2に、UFを搭載したフラッグシップモデルです。さらにカセット300個、Full U2、LEDガイド付き錠剤コンベアなど、ハイスペック機能を標準装備。あらゆる調剤現場に柔軟に対応します。

- UF搭載数 5個/10個
- カセット搭載数 最大300個
- 錠剤カセット自動認識システム Full U2
- 錠剤コンベア 66マスセミオート
- 錠剤コンベア撒き間違い防止 LEDガイド
- 分包速度 54錠/分 (最速) 50錠/分 (当社規定フォームによる)



Xana-UF

Xanaシリーズの最高峰がUFモデルとして登場

1 | スライドキャビネット

コンパクトな筐体に多数のカセット収納を可能にした、トーショー独自の正面引き出し式キャビネット。1棚に100個のカセットが入り、カセットの錠剤が不足したときはキャビネットとカセットベースに赤色のLEDライトが点灯して、迷わず補充できます。



Full U2 フルユーツー

U2とは、錠剤カセットと薬品マスタ上のカセット情報の紐付けにより、好きな場所にカセットをセットできる機能。Xana-UFはすべてのフィーダーベースがU2に対応している「FULL U2」です。

2 | UF ユニバーサルフィーダー

球状や半錠など、あらゆる形状の薬品を分包できます。使用法はシンプルで、一つのUFに1種の薬品をまとめて投入するだけでOK。手撒き作業の負担や過誤を削減します。



3 | Glitter グリッター

Xana-UF専用アプリ『Glitter』が調剤業務を直感的にナビゲート。カセットリストや薬品切れ、補充ガイドなどさまざまな情報を案内します。15.6インチのワイドなタブレットで、アプリ操作も簡単快適に行えます。



4 | カセットストッカー

使用していない錠剤カセットの収納スペースです。ここに余剰カセットを収納しておけば、分包に必要なときに分包機から離れずにキャビネットに移すことができます。



5 | 66 マスセミオートコンベア

センサーで捉えきれない小さな錠剤や1/4錠の分包、UF搭載数を越えた薬品の分包が必要なおきに使用します。UFのサポートの位置づけとして、分包をアシストします。



撒き間違い防止 LED ガイド

マス一つひとつに付いているLEDガイドが、処方データに沿ってどのマスにどの錠剤を撒けばいいかを的確にナビゲートします。

6 | 横型包装機

トーショーは全ての分包機に独自設計の横型包装機を搭載しています。横型にすることによって、薬品の種類や量が増えても一包の中に安定して納まり、確実な包装を提供します。分包紙とインクリボンのニアエンド機能も標準装備。機械を止めない調剤業務をサポートします。



ユニバーサルフィーダー

Universal Feeder

これひとつで、様々な形状・サイズの薬品を分包



手撒きいらず

薬品を一つひとつピンセットで撒かなければいけないコンベアに対し、UF は薬品 1 種を必要数まとめて投入するだけで補充完了。撒き間違いを減らします。

半錠や球錠も分包

カプセルや楕円錠のみならず、球状、さらには錠剤半切機Bladeでカットした半錠の薬品に対してもUniversal(汎用・万能な)に対応し、確実な分包を実現します。

調剤時間の大幅減

一つのUF に薬品 1 種を投入するだけのシンプルな使い勝手で、調剤業務の実質作業・拘束時間を大幅に削減できます。

UF とコンベアの補充作業の 4 つの違い

UF

- 1 薬品を UF に投入するだけなので、作業時間、確認時間が短い
- 2 一つの UF に 1 種を投入するので、作業ミスが少ない
- 3 落下検知センサーが搭載されており、過不足・紛失を察知可能
- 4 分割機能を使用すれば 1 度の補充で分包が完結する



コンベア

- 1 配分時の作業時間、確認時間の拘束時間が長い
- 2 誤投入による過不足、薬品の紛失が発生しやすい
- 3 落下検知センサー未搭載のため、鑑査まで調剤過誤に気づきにくい
- 4 コンベアで 2 回以上撒く必要がある場合、その都度配分が必要になる



UF 分包の便利な特長

■ 使い方はとても簡単

薬品をスキャンする → UF 棚を引き出す → 蓋を開ける → 薬品を補充する → 分包スタート

薬品のGS1データバーをスキャンします。



UF 棚を引き出します。

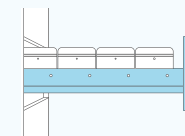

UF の蓋を開けます。

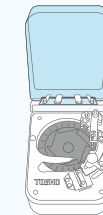

外輪に乗らないように薬品を投入します。

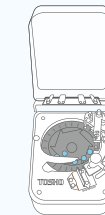

UF の蓋を閉じ、引き出しを閉めると分包がスタートします。

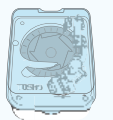

■ UF 棚の交互運用

UF 棚を 2 段搭載している場合、一方の棚で薬品を分包する間、もう一方の棚の UF に薬品を補充できます。上段・下段で分包と補充を交互に行うことで、分包機を止めないスムーズな運用が可能になります。



■ 選べる残薬回収方法

UF の残薬回収方法は、「7 錠ごとに分包して回収する」または「UF から直接回収する」の 2 通りから選べます。直接回収は UF ごとでの回収はもちろん、UF 棚ごとの一括回収も可能です。



錠剤半切機 Blade

UF を使えば、今までコンベアで手撒きするしかなかった半錠薬品も分包できます。薬品を錠剤半切機 Blade でカットしたあと、UF に投入するだけ。Blade はカット数を入力し、スタートボタンを押すだけのシンプルな操作で薬品を均等に半切します。UF と Blade を用いた機械任せの運用で、簡単・正確な調剤が実現します。

回収率 99%以上

左右比率 49%以上

錠剤カウント機能付き



錠剤半切機 Blade (別売り)

調剤業務を
直感的にナビゲート



Glitter グリッター

Xana-UF シリーズは、筐体備え付けのタブレットから専用アプリ『Glitter』を使って操作します。『Glitter』では分包中の薬品名と錠数、残りの分包数の確認ができるほか、薬品補充やUFの残薬回収作業など、さまざまな操作を行うことができます。また、15.6インチの大型タブレットはフルHDで視認性が高く、タッチ操作で使い勝手も抜群です。

Glitterの便利な機能

■ 薬品リスト

分包機内のカセット薬品をリストで表示。IFコードと紐付いているため、カセットを配置するだけでリストに反映されます。

■ アラーム通知

アラームをポップアップでお知らせ。ポップアップが表示されていても、Glitterは通常時と変わらず操作できます。

■ 分包停止アラーム

分包が一時停止したときは、赤色の画面でアラーム詳細をお知らせします。

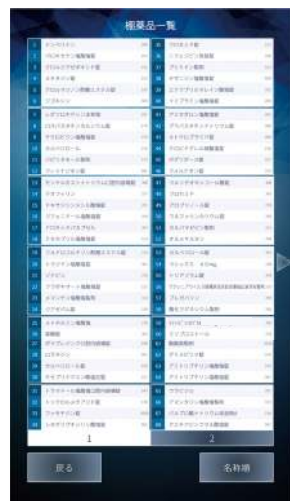

薬品補充を丁寧にナビゲート



■ 薬品選択画面

カセット未登録薬品を含む処方を受信すると、自動で薬品選択画面に遷移します。そこから GSI データベースを読み込んで、UF 分包を行う薬品を選択。イラストなどで分かりやすく UF 補充の手順をナビゲートし、スムーズな分包を支援します。またコンベア分包画面では、どの薬品をどのマスに何錠撒くかを視覚的に案内します。

UF 補充 (左)
分包機への操作を検知して自動で画面が遷移します。誤った操作は音でお知らせ。

コンベア分包 (右)
モニターは薬品数の表示、コンベアは LED ガイドの点灯で手撒き作業を確実にサポートします。



■ カセット未実装アラーム

未実装のカセットがある場合、Glitterがお知らせします。上段の表には現在分包中の処方を使用する未実装カセットを案内。下段には分包中カセットの取り外しを防ぐため、現在分包中の薬品と次の分包の未実装カセットをダブルで表示します。

構成図

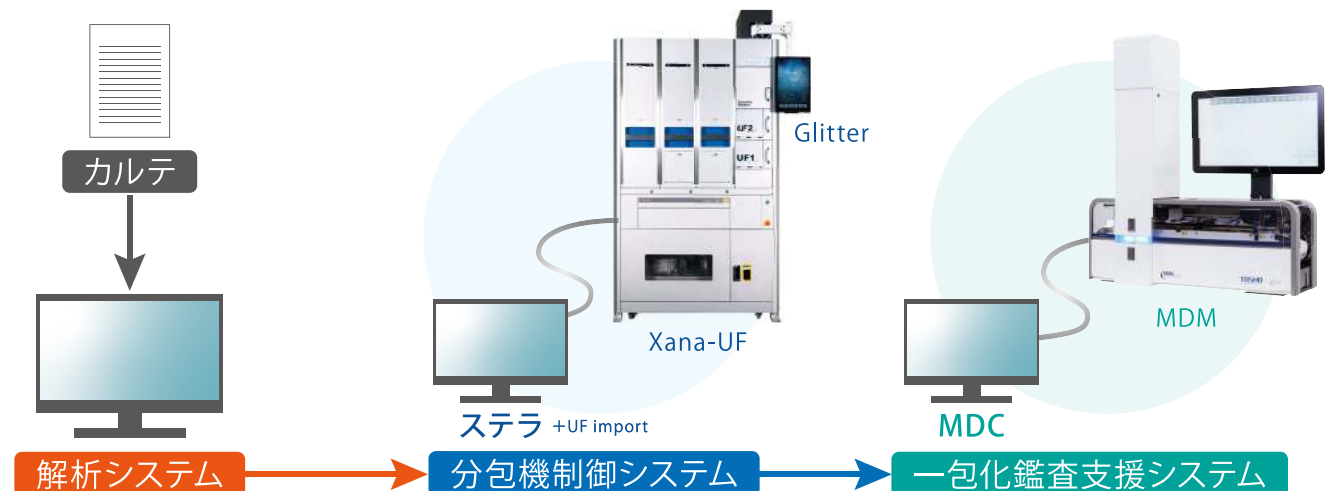

安定性を重視した
トーショーの独自設計

横型包装機

薬品の種類や量が増えても一包の中に安定し確実な包装を実現するため、トーショーの分包機は全て横型包装機を搭載しています。

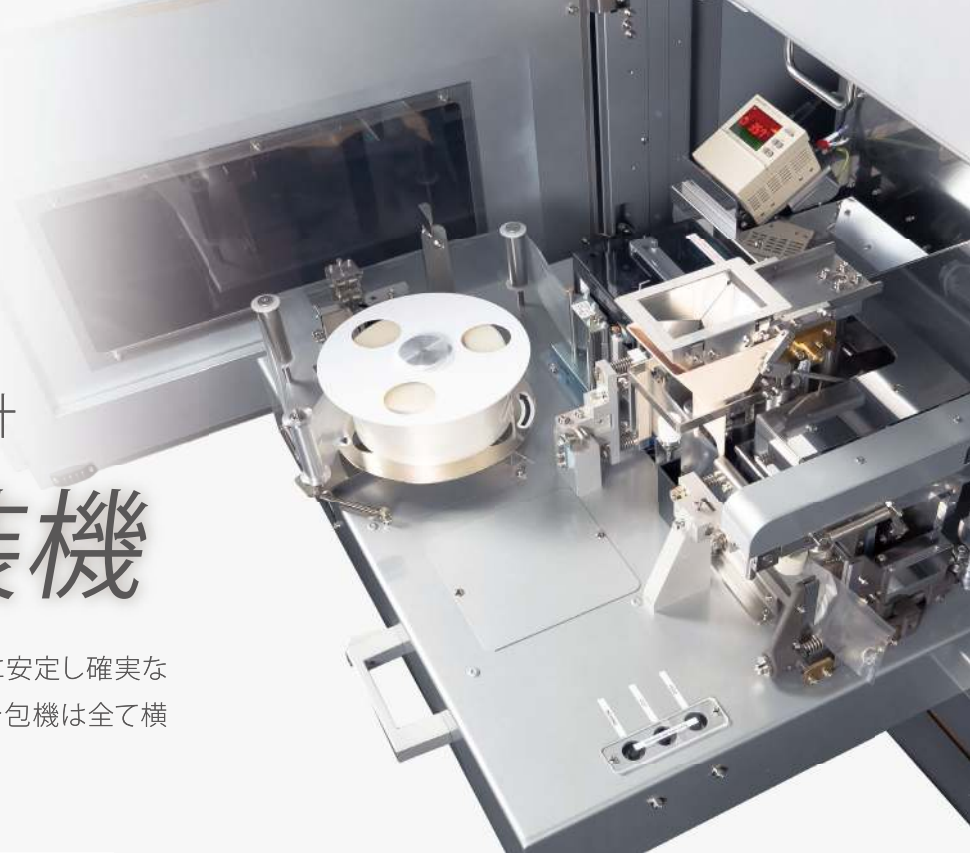

特長

■ 引き出し式

包装機は手前に引き出すことができ、分包紙の交換や機械内部の清掃が簡単に行え、安定した包装の継続に役立ちます。



■ イージーカット採用

分包紙のヒートシールには、患者さまがラクに開封できるイージーカットを採用。またエアリア分包紙を使用すれば、縦からの開封も可能です。

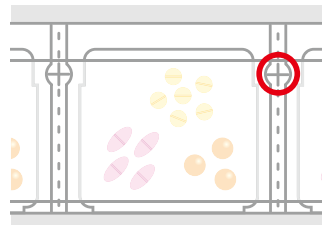

印字性能

■ 高画質プリント

高精細プリンターが、ベタ塗りから細い線に至るまでくっきりと出力。安定した高品質な表現力で高い視認性を実現します。

■ 印字デザインは自由自在

PC上に表示されるデザインを分包紙にそのまま印字することができます。フォントや文字サイズも自由に設定が可能。QRコードやイラストなどの画像も取り込み、患者さまや用途に合わせた印字レイアウトが設定できます。



■ インクリボンカセット

プリンターはリボンカセット方式を採用しました。インク交換はインクリボンを入れ替えるだけでOK。余分な廃棄物が発生せず、環境にも優しい仕様です。またインク切れが近いことを知らせる「ニアエンド機能」で事前のリボン交換が可能になり、分包機を止めない運用を実現します。



Safety & Cleaning

Xana-UFシリーズは調剤過誤を防ぐための安心機能が充実。また分包機の衛生を保つため、清掃性にもこだわっています。

高い安全性能で安定した調剤業務を

■ バーコードリーダー

モニター下部にバーコードリーダーを搭載。薬品のGS1コードを照合しながら充填作業を行うことで、薬品の入れ間違いを防止します。



■ 直感的な運用ガイド

分包に使用する薬品や棚、UFはモニターでわかりやすく案内するとともに、分包機本体でもLEDを点灯して該当箇所をお知らせ。分包機の運用が直感的に行える仕様です。



■ ステータス LED

ステータスLEDの点灯色で分包機の稼働状況をお知らせします。アラーム発生時にはステータスLEDが赤色に点灯し、音でも通知を行います。離れた場所からでも異常の確認が容易です。



■ ローターカセット

帯電防止加工を施した紫外線遮断率98%以上の樹脂を使用。視認性が高く、中の薬品残量を一目で確認できます。またトーショー独自の縦長のカセット形状により、錠剤の的確な切り出しを実現します。



お掃除の手軽さで日々のメンテナンスが簡単に

■ 錠剤経路はオールステンレス

錠剤経路にアクセスしやすい設計で、拭き取りが簡単なオールステンレス製。清掃の利便性を追求し、UFやコンベアの薬品落下経路は最大限に引き出しが可能です。



■ 分解清掃が可能な UF

UFはシンプルな機構のため、分解清掃が容易に行えます。★部品には耐熱・耐水部材を使用しているため、丸洗い、乾燥が可能であり、高いメンテナンス性を実現しています。

